

Инструкция по эксплуатации **VIESSMANN** для пользователя установки

Отопительная установка с
контроллером погодозависимого цифрового программного
управления котловым контуром и отопительными контурами

VITOTRONIC 200 **VITOTRONIC 300**



Vitotronic 200, KW2



Vitotronic 300, KW3

Техника безопасности



Во избежание опасностей, физического и материального ущерба просим строго придерживаться данных указаний по технике безопасности.

Пояснение знаков техники безопасности



Опасно

Этот знак предупреждает о возможности травм.



Внимание

Этот знак предупреждает о возможности материального и экологического ущерба.

Указание

Сведения, отмеченные как "Указание", содержат дополнительную информацию.

Целевая группа

Данная инструкция по эксплуатации предназначена для пользователей отопительной установки.



Опасно

Неправильно проведенные работы на отопительной установке могут послужить причиной опасных для жизни несчастных случаев.

- Работы на газопроводке разрешается выполнять только специалистам по монтажу, имеющим на это допуск ответственного предприятия по газоснабжению.
- Электротехнические работы разрешается выполнять только специалистам-электрикам.

При запахе газа



Опасно

При выделении газа возможны взрывы, следствием которых могут явиться тяжелейшие травмы.

- Не курить! Не допускать открытого огня и искрообразования. Категорически запрещается пользоваться выключателями освещения и электроприборов.
- Открыть окна и двери.
- Закрыть запорный газовый кран.
- Удалить людей из опасной зоны.
- Соблюдать правила техники безопасности предприятия по газоснабжению на газовом счетчике.
- Находясь вне здания, известить уполномоченное специализированное предприятие.

При запахе отходящих газов



Опасно

Отходящие газы могут стать причиной опасных для жизни отравлений.

- Выключить отопительную установку.
- Проветрить помещение, в котором находится установка.
- Закрыть двери в жилые помещения.

Техника безопасности (продолжение)

Меры, предпринимаемые при пожаре



Опасно

При пожаре возникает опасность ожогов и взрыва.

- Выключить отопительную установку.
- Закрывать запорные вентили в линиях подачи топлива.
- Для тушения пожара использовать проверенный огнетушитель подходящих классов ABC.

Дополнительные компоненты, запасные и быстроизнашивающиеся детали



Внимание

Компоненты, не прошедшие испытания вместе с отопительной установкой, могут вызвать ее повреждение или ухудшение ее работы. Установку или замену деталей должна выполнять только специализированная фирма.

Требования к котельной



Внимание

Несоответствующие условия окружающей среды могут привести к повреждению отопительной установки и поставить под угрозу безопасность ее эксплуатации.

- Обеспечить температуру окружающей среды выше 0 °С и ниже 35 °С.
- Избегать загрязнения воздуха галогенопроизводными углеводорода (они содержатся, например, в красках, растворителях и чистящих средствах) и сильного запыления (например, в результате проведения шлифовальных работ).
- Избегать длительной высокой влажности воздуха (например, из за постоянной сушки белья).
- Не закрывать имеющиеся отверстия для приточного воздуха.

Оглавление

Вводная информация

Первичный ввод в эксплуатацию	6
Ваша отопительная установка предварительно отрегулирована	6

Органы управления и индикации

Перечень органов управления и индикации	7
■ Вскрытие контроллера	7
■ Функции	8
■ Органы управления при открытой защитной крышке	9
■ Символы на табло	10
■ Выбор отопительного контура – перед каждой настройкой и каждым опросом	11

Включение и выключение

Включение отопительной установки	12
Выключение отопительной установки	13
Включение одного отопительного контура и приготовления горячей воды	14
Выключение одного отопительного контура и приготовления горячей воды	15
Отдельное включение приготовления горячей воды	15
Отдельное выключение приготовления горячей воды	16

Регулировка температуры помещения

Постоянная настройка температуры помещения	17
■ Настройка нормальной температуры помещения	18
■ Настройка пониженной температуры помещения	18
■ Настройка циклограммы переключения режимов (программы выдержек времени)	19
Изменение температуры помещения всего на несколько дней	21
■ Настройка программы отпуска	21
Изменение температуры помещения всего на несколько часов	23
■ Настройка экономного режима	23
■ Настройка режима вечеринки	24

Установка температуры горячей воды

Настройка постоянного приготовления горячей воды	25
■ Настройка температуры горячей воды	26
■ Настройка циклограммы переключения режимов (программы выдержек времени)	27
Настройка приготовления горячей воды всего на несколько часов	31
Настройка однократного приготовления горячей воды	32

Оглавление (продолжение)**Прочие настройки**

Настройка времени и даты	33
Настройка языка дисплея	33
Изменение отопительной характеристики водогрейного котла	34
■ Изменение наклона и уровня	34
■ Для разбирающихся в технике пользователей установки	36

Возможности опроса

Опрос температур	37
Опрос программ выдержек времени	38
Опрос режима вечеринки и экономного режима	38

Что делать?

В помещениях слишком холодно	39
В помещениях слишком жарко	41
Не поступает горячая вода	42
Слишком высокая температура горячей воды	43
"Неисправность" появляется на табло	43
На табло появляется сообщение "Обслуживание"	43
На табло появляется сообщение "Дистанционное управление"	43
На табло появляется сообщение "Внеш. подключение"	44
На табло появляется сообщение "Внеш. программа"	44
На табло появляется сообщение "Без функции"	44
Опрос индикации неисправности	45

Заказ жидкого котельного топлива

Использование присадок к котельному топливу	47
Присадки, улучшающие горение топлива	47
Биотопливо	47

Уход за оборудованием

Очистка	47
Осмотр и техническое обслуживание	47

Советы по экономии энергии	48
---	----

Предметный указатель	49
-----------------------------------	----

Первичный ввод в эксплуатацию

Первичный ввод в эксплуатацию и настройка контроллера на местные и строительные условия должны проводиться местной специализированной фирмой по отопительной технике.

Как пользователь новой отопительной установки вы обязаны срочно зарегистрировать ее у мастера по надзору за дымовыми трубами и газоходами, обслуживающего ваш участок.

Мастер по надзору за дымовыми трубами и газоходами проинформирует вас также о том, какие работы он будет проводить на вашей отопительной установке (например, регулярные измерения, работы по очистке).

Ваша отопительная установка предварительно отрегулирована

Контроллер уже настроен изготовителем. Таким образом, ваша отопительная установка находится в состоянии эксплуатационной готовности.

- В период с **6:00 до 22:00** осуществляется отопление помещений с нормальной температурой.
- В период с **5:30 до 22:00** осуществляется приготовление горячей воды (при наличии емкостного водонагревателя горячая вода подогревается до заданного значения температуры), и включен циркуляционный насос (при подключении его к контроллеру).
- В период с **22:00 до 6:00** производится отопление помещений с пониженной температурой (настройка на 3 °C с защитой от замерзания).

- В период с **22:00 до 5:30** догрев емкостного водонагревателя не производится.
- День недели и время (среднеевропейское), переход на зимнее/летнее время происходит автоматически.

Заводскую первичную настройку вы можете изменить по своему усмотрению.

Указание

При нарушении электроснабжения все данные сохраняются.

Перечень органов управления и индикации

Все настройки отопительной установки вы можете централизованно произвести на блоке управления.

Если ваша установка оборудована устройствами дистанционного управления, то настройки могут быть выполнены также посредством дистанционного управления.



Отдельная инструкция по эксплуатации

Вскрытие контроллера

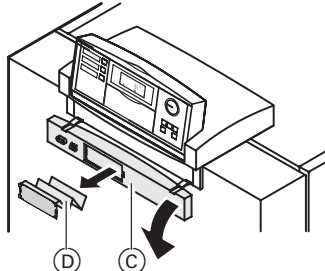
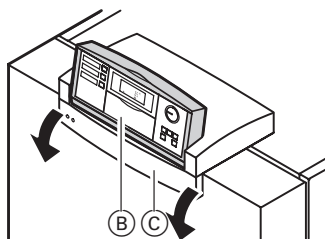
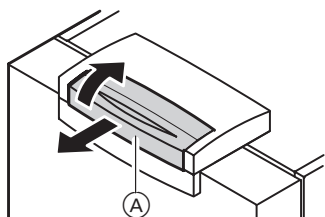

- (A) Блок управления
- (B) Крышка блока управления
(открыть для настройки)
- (C) Защитная крышка
- (D) Краткая инструкция по
эксплуатации

Блок управления находится в выдвижном отсеке. Чтобы открыть, вытянуть блок управления вперед, откинуть его вверх и зафиксировать в положении, в котором хорошо видны индикации на табло.

С внутренней стороны защитной крышки находится краткая инструкция по эксплуатации.

Перечень органов управления и индикации (продолжение)

Функции

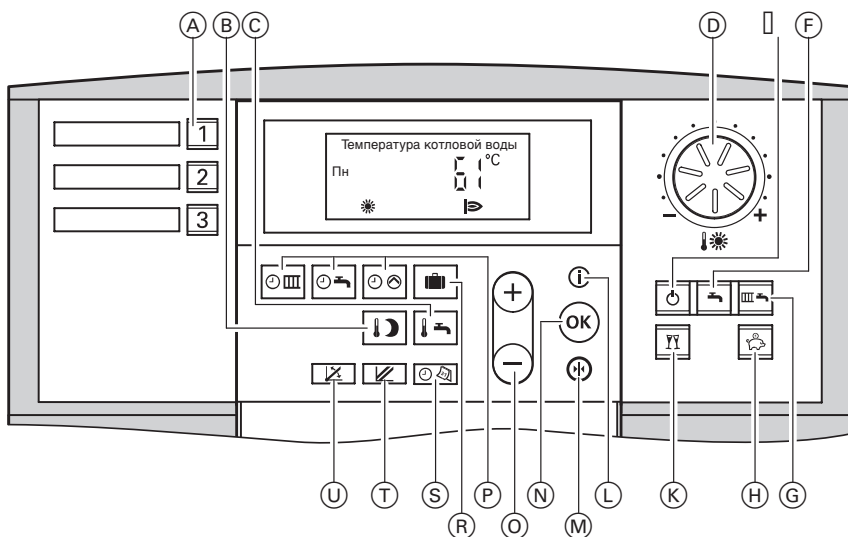

- | | |
|---|---|
| <p>Ⓐ Выбор отопительного контура (стр. 11), для Vitotronic 200 только 1 и 2</p> <p>Ⓑ Пониженная температура помещения (стр. 18)</p> <p>Ⓒ Температура горячей воды (стр. 26)</p> <p>Ⓓ Нормальная температура помещения (стр. 18)</p> <p>Ⓔ Дежурный режим</p> <p>Ⓕ Только нагрев воды</p> <p>Ⓖ Отопление и нагрев воды</p> <p>Ⓗ Экономный режим (стр. 23)</p> | <p>Ⓚ Режим "Вечеринка" (стр. 24)</p> <p>Ⓛ Информация (стр. 33 и 37)</p> <p>Ⓜ Первичная настройка (см. ниже)</p> <p>Ⓝ Подтверждение</p> <p>Ⓞ Настройка параметров</p> <p>Ⓟ Программы выдержек времени (стр. 19 и 28)</p> <p>Ⓡ Программа отпуска (стр. 21)</p> <p>Ⓢ Время суток/дата (стр. 33)</p> <p>Ⓣ Уровень отопительной характеристики (стр. 34)</p> <p>Ⓤ Наклон отопительной характеристики (стр. 34)</p> |
|---|---|

Регулировка контрастности табло

Открыть крышку блок управления и нажать клавишу **OK**, одновременно клавишами **+** или **-** настроить контрастность.

Первичная настройка

Все параметры, измененные для выбранного отопительного контура, нажатием клавиши **+** сбрасываются на значения первичной заводской настройки.

Перечень органов управления и индикации (продолжение)

Органы управления при открытой защитной крышке

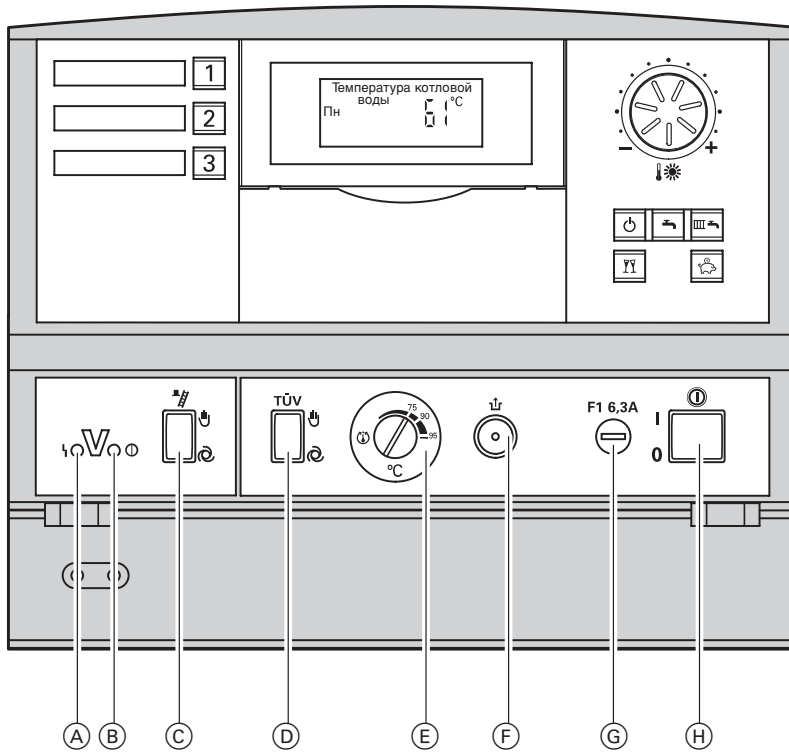















- A** Индикатор неисправностей (красный) (стр. 45)
- B** Индикатор рабочего состояния (зеленый) (стр. 12 и 13)
- C** Переключатель контроля дымовой трубы (только для сервисного обслуживания)
- D** Клавиша TÜV (только для сервисного обслуживания)
- E** Термостатный регулятор
- F** Деблокировка температуры перегрева
- G** Предохранитель
- H** Сетевой выключатель (стр. 12 и 13)

Перечень органов управления и индикации (продолжение)

Символы на табло

Символы появляются только в зависимости от исполнения установки и соответствующего режима.

Мигание значений на табло указывает на то, что можно производить изменения.

-  при опасности замерзания
-  при отоплении помещений с нормальной температурой
-  при отоплении помещений с пониженной температурой
-  ,
-  ,
-  работает циркуляционный насос отопительного контура
-  смеситель "Откр."
-  смеситель "Закр."
-  деблокирован режим приготовления горячей воды
-  работает циркуляционный насос греющего контура емкостного водонагревателя, идет приготовление горячей воды
-  идет приготовление горячей воды посредством солнечной установки
-  горелка включена
-  настройка и индикация времени
-  контроль дымовой трубы включен
-  прием сигналов точного времени (только с приемником сигналов точного времени, принадлежность)
-  номер отопительного контура, в соответствии с нажатой клавишей выбора отопительного контура (см. стр. 11)

Перечень органов управления и индикации (продолжение)

Выбор отопительного контура – перед каждой настройкой и каждым опросом

Ваш дом может отапливаться несколькими независимыми друг от друга отопительными контурами (например, контурами внутриспольного отопления или отопительными контурами с радиаторами).

Их можно выбрать на контроллере клавишами [1], [2] или [3]. Обозначение клавиш выполнено индивидуальным образом местной фирмой по отопительной технике.

Отопительная установка только с одним отопительным контуром

Клавиша [1] или [2] и одна из клавиш [↔], [↔] или [⊕] освещены, и можно сразу приступить к настройкам.

Отопительная установка с двумя или тремя отопительными контурами

Перед началом **каждой настройки** и опроса выбрать задеиствуемый отопительный контур.

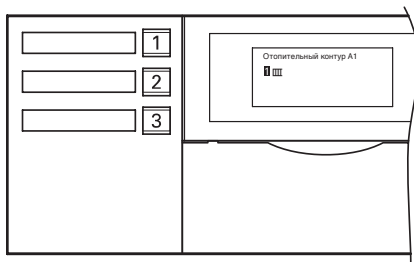

Нажать клавишу [1] или [2] или [3] .

Освещаются следующие клавиши:

- клавиша [1], [2] или [3]
- клавиша [↔], [↔] или [⊕]
- клавиша [↵] или [↵] (если активирована)

На табло появляется номер отопительного контура (см. стр. 10).

Указание

Если настройки не выполняются, то освещение клавиш гаснет спустя короткое время.

Включение отопительной установки

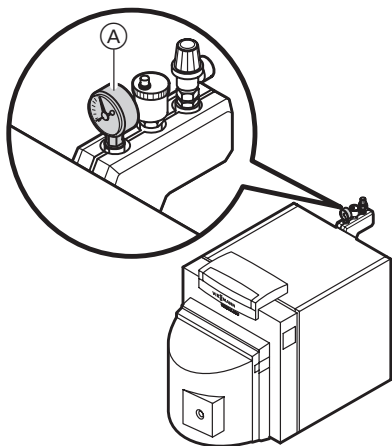

1. Проверить давление отопительной установки по манометру (А).
Если стрелка находится ниже красной отметки, то давление установки слишком низкое. В этом случае добавить в установку воды или обратиться в местную специализированную фирму по отопительной технике.
2. Открыть запорные вентили линий подачи жидкого топлива (на баке и на фильтре) или, соответственно, запорный газовый кран.
3. Включить напряжение сети, например, ввернув предохранитель или включив главный выключатель.
4. Включить сетевой выключатель "I" (см. стр. 9). Эксплуатационная готовность сигнализируется зеленой лампой (индикатором рабочего состояния), и через короткое время на табло появляется температура котловой воды. Теперь ваша отопительная установка и, при наличии, устройство дистанционного управления готовы к работе.

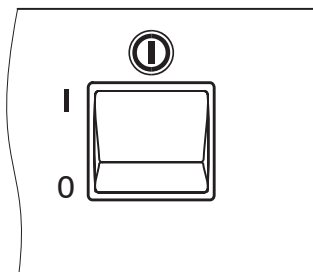

Выключение отопительной установки

Если отопительная установка временно не используется, например, во время летнего отпуска, переключить все отопительные контуры на **"Дежурный режим"**  (см. стр. 15).

Указание

Циркуляционные насосы через каждые 24 часа автоматически включаются на короткое время во избежание заклинивания.

Если отопительная установка не используется, ее следует выключить. Перед длительными перерывами в работе отопительной установки и после таких перерывов мы рекомендуем обратиться в местную специализированную фирму по отопительной технике. Она при необходимости может принять соответствующие меры, например, по защите установки от замерзания.

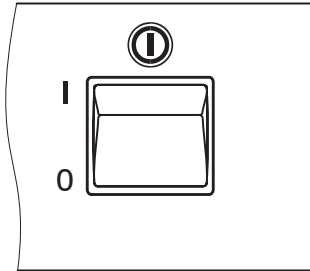





1. Выключить сетевой выключатель "I" (см. стр. 9). Зеленая лампа (индикатор рабочего состояния) гаснет.
2. Закрыть запорные вентили линий подачи жидкого топлива (на баке и на фильтре) или, соответственно, запорный газовый кран.
3. Выключить напряжение сети, например, вывернув предохранитель или выключив главный выключатель. Теперь установка обесточена, защита от замерзания **не** задействована.

Указание

Настройки контроллера сохраняются.

Включение одного отопительного контура и приготовления горячей воды

Нажать следующие клавиши:

1. ,  или , выбранная клавиша освещается.
2.  для "Отопления и нагрева воды".

- Отопление помещений выполняется с поддержанием нормальной или пониженной температуры помещения (защита от замерзания) согласно установленной программе выдержек времени. Первичная настройка: с 6:00 до 22:00 поддерживается нормальная температура помещения, в остальное время суток пониженная.
- В соответствии с установленной программой выдержек времени производится приготовление горячей воды (если есть емкостный водонагреватель) и включен циркуляционный насос (при наличии). Первичная настройка: с 5:30 до 22:00 горячая вода догревается до установленной заданной температуры и включен циркуляционный насос. Учить указание на стр. 27.
- Задействована защита от замерзания водогрейного котла и емкостного водонагревателя.

Указания

Если горит подсветка клавиши :

- в режиме отопления помещений с нормальной температурой появляется символ "❄" (см. стр. 10).
- в режиме отопления помещений с пониженной температурой выше 3 °C появляется символ "☾" (см. стр. 10).

Выключение одного отопительного контура и приготовления горячей воды

Нажать следующие клавиши:

1. [1], [2] или [3], выбранная клавиша освещается.
2. [Φ] для "Дежурного режима".
 - Отопление помещений выбранным отопительным контуром не производится.
 - Приготовление горячей воды не производится.
 - Задействована защита от замерзания водогрейного котла и емкостного водонагревателя.

Указание

Насосы через каждые 24 часа автоматически включаются на короткое время во избежание заклинивания.

Отдельное включение приготовления горячей воды

Нажать следующие клавиши:

1. [1], [2] или [3], выбранная клавиша освещается.
2. [☒] для "Только нагрев воды".
 - Отопление помещений выбранным отопительным контуром не производится.
 - В соответствии с установленной программой выдержек времени производится приготовление горячей воды (если есть емкостный водонагреватель) и включен циркуляционный насос (при наличии).
Первичная настройка:
с 5:30 до 22:00 горячая вода догревается до установленной заданной температуры и включен циркуляционный насос.
 - Задействована защита от замерзания водогрейного котла и емкостного водонагревателя.

Указание

Циркуляционные насосы через каждые 24 часа автоматически включаются на короткое время во избежание заклинивания.

Отдельное выключение приготовления горячей воды

Удалить из памяти циклы приготовления горячей воды (см. стр. 30).

или

Настроить заданное значение температуры горячей воды на 10 °C (см. стр. 26).



Указание

Циркуляционный насос греющего контура емкостного водонагревателя через каждые 24 часа автоматически включается на короткое время во избежание заклинивания.

Постоянная настройка температуры помещений

Если отопительный контур должен отапливать помещения, то нужно выполнить следующее.

1. Для соответствующего отопительного контура [1], [2] или [3] должен быть настроен режим "Отопление и нагрев воды" .



Проверить, нажав клавишу: [1], [2] или [3] нажать;  должна быть освещена, в противном случае нажать .

2. Для соответствующего отопительного контура [1], [2] или [3] можно ручкой регулятора "☀" настроить "нормальную температуру помещений" (для дневного времени) и клавишей  "пониженную температуру помещений" (на ночь) (см. стр. 18).

3. Время отопления помещений с поддержанием нормальной или пониженной температуры вашим отопительным контуром зависит от настройки программы выдержек времени (с 4 возможными циклами) для соответствующего дня.

- Если циклы не заданы, то помещения отапливаются в течение целого дня с поддержанием пониженной температуры.
- Если же заданы один или несколько циклов, то в течение **этого** времени помещения отапливаются с поддержанием нормальной температуры.

Проверить, нажав клавишу:

- [1], [2] или [3].
- одновременно нажать и не отпускать /, на шкале времени появляются заданные циклы.

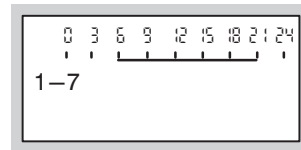

Изменение программы выдержек времени см. на стр. 19.

Постоянная настройка температуры помещений (продолжение)

Настройка нормальной температуры помещения

1. Нажать [1], [2] или [3], выбранная клавиша освещается.
2. Ручкой регулятора "☀" установить нужное значение параметра "**Нормальная температура помещения**".

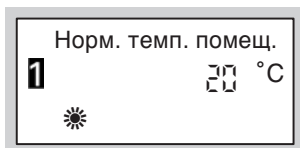

Настройка пониженной температуры помещения

Нажать следующие клавиши:

1. [1], [2] или [3], выбранная клавиша освещается.
2. [↵] для вызова показания параметра "**Пониженная температура помещения**"; на табло мигает прежняя настройка температуры.
3. (+)/(-) для задания нужного значения температуры.
4. [OK] для подтверждения; значение температуры перестает мигать и сохраняется в памяти.

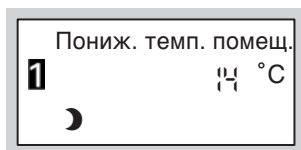

Постоянная настройка температуры помещений (продолжение)

Настройка циклограммы переключения режимов (программы выдержек времени)

В режиме отопления помещений возможно до 4 переключений в день между нормальной и пониженной температурой помещения (4 цикла). Изготовителем для всех дней недели установлен цикл № 1 с 6:00 до 22:00, т.е. в этот период времени помещения отапливаются в режиме нормальной температуры.

Программы выдержек времени можно настроить **одинаковыми** для всех дней недели или **различными** для каждого дня недели в отдельности.

При задании программ выдержек времени примите во внимание, что для нагрева помещений до необходимой температуры вашей отопительной установке потребуется определенное время.

Порядок настройки программы выдержек времени см. на стр. 20. Порядок удаления из памяти цикла см. на стр. 21.

Постоянная настройка температуры помещений (продолжение)

Нажать следующие клавиши:

1. [1], [2] или [3], выбранная клавиша освещается.
2. [☉] для установки "Прогр. врем. отоп."

Указание

Если вы хотите **досрочно прервать** настройку программы выдержек времени, еще раз нажать клавишу [☉] и подтвердить клавишей [OK].

3. [+]/[-], чтобы "1-7", если для всех дней недели должны быть настроены одинаковые циклы

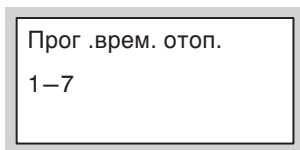

или
до появления "Пн", "Вт" и так далее, если для выведенного на табло дня недели надо установить другие отопительные циклы.

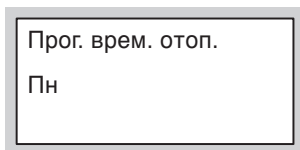

Указание

Если для отдельных дней недели установлены разные циклы, а вы хотите вновь задать для всех дней недели один и тот же цикл, то при появлении на табло "1-7" нажать [OK]. При этом **все** циклы возвращаются в состояние при поставке.

4. [OK] для подтверждения; на табло появляется "Врем. отоп. фаза 1".

Указание

Чтобы пропустить один цикл, нажать клавишу [+].

5. [OK] для подтверждения; на табло появляется "Врем. отоп. фаза 1 вкл.".
6. [+]/[-] для задания начального момента отопительного цикла.
7. [OK] для подтверждения; на табло появляется "Врем. отоп. фаза 1 выкл.".
8. [+]/[-] для задания момента окончания отопительного цикла.
9. [OK] для подтверждения; на табло появляется "Врем. отоп. фаза 2 вкл.".
10. Настройка начального и конечного моментов отопительных циклов 2 - 4 выполняется, как описано в этапах 6 - 9.

Постоянная настройка температуры помещений (продолжение)

Для удаления из памяти цикла нажать следующие клавиши:

1. [1], [2] или [3], выбранная клавиша освещается.
4. (-) до появления индикации конечного момента цикла "--:--".

2. [ш] для вызова "Прогр. врем. отоп."

3. (OK) до появления на табло "Врем.отоп.фаза выкл."

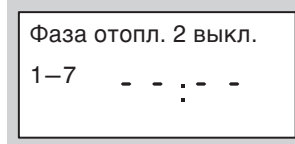

5. (OK) для подтверждения, пока не появится индикация температуры котловой воды.

Изменение температуры помещений всего на несколько дней

Если вы уезжаете на несколько дней, например, в отпуск, то имеются следующие возможности сэкономить энергию:

- можно полностью выключить отопление помещений (см. "Выключение отопительного контура" на стр. 15)

или

- можно установить режим отопления помещений на минимальный расход энергии (например, чтобы не замерзли комнатные растения).

Для этого выбрать программу отпуска [ш].

– При установке режима "Отопление и нагрев воды" [ш-ш] во время отработки программы отпуска все отопительные контуры осуществляют отопление помещений с поддержанием заданной пониженной температуры (см. стр. 18), но **без** приготовления горячей воды.

– Если установлен режим "Только нагрев воды" [ш-ш], то при отработке программы отпуска для всех отопительных контуров задействуется **только** функция контроля защиты от замерзания водогрейного котла и емкостного водонагревателя.

Установка программы отпуска

Указание

Контроллер настроен таким образом, что программа отпуска воздействует на все отопительные контуры. Если вы хотите изменить эту настройку, обратитесь в местную фирму по отопительной технике.

Программа отпуска запускается в 0:00 следующего после отъезда дня и завершается в 0:00 дня возвращения, т.е. в день отъезда и в день возвращения действует постоянная программа выдержек времени.



Изменение температуры помещений всего на несколько дней (продолжение)

Нажать следующие клавиши:



1.  для "программы отпуска".

Указание

Если вы хотите **досрочно прервать** настройку программы отпуска, еще раз нажать клавишу .

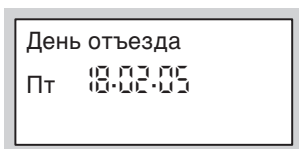

2.  для установки "дня отъезда" (появляется текущая дата).
3.  для установки даты желаемого дня отъезда.

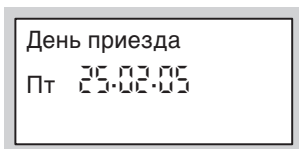

4.  для подтверждения; появляется "День приезда" (дата, следующая за датой дня отъезда).
5.  для установки дня приезда.







Окончание программы отпуска

- Программа отпуска заканчивается автоматически в день приезда.
- Если вы хотите досрочно прервать программу отпуска, еще раз нажать клавишу  и подтвердить "Удалить? Да" клавишей .

6.  для подтверждения.

7. Во время выполнения программы отпуска поддерживается установленная пониженная температура помещений (см. стр. 18).

Чтобы изменить эту температуру:

- Нажать клавишу .
- Выбрать посредством  или  желаемое значение.
- Нажать клавишу  для подтверждения; значение температуры перестает мигать и сохраняется в памяти.

Указание

Это изменение действительно для всех случаев задания режима пониженной температуры помещения и при необходимости должно быть отменено после истечения программы отпуска.

Изменение температуры помещения всего на несколько часов

Следующие функции позволят вам изменить температуру помещения на несколько часов без общего изменения настроек контроллера.

- Вам надо выйти из квартиры; согласно программе выдержек времени в квартире установлено отопление помещений с поддержанием нормальной температуры.





В целях экономии энергии можно снизить нормальную температуру помещений клавишей экономного режима  (см. ниже).

- Вы хотите внеплановым образом отапливать помещения с нормальной температурой и иметь горячую воду (например, если гости вечером остаются подольше). В этом случае выбрать клавишей  режим "Вечеринка" (см. стр. 24).

Настройка экономного режима



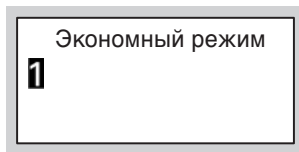

В экономичном режиме происходит автоматическое снижение нормальной температуры помещения.

Нажать следующие клавиши:

1. ,  или , выбранная клавиша освещается.
2.  для "Экономного режима".



Окончание экономного режима

- Экономный режим заканчивается автоматически при очередном переключении на отопление помещений в режиме пониженной температуры.
- Для досрочного окончания экономного режима еще раз нажать клавиши ,  или  и ; подсветка клавиш гаснет.

Изменение температуры помещений всего на несколько часов (продолжение)

Настройка режима "Вечеринка"

- Производится отопление помещений с индивидуально заданной температурой (температура вечеринки)
- Горячая вода подогревается до заданной температуры.
- Циркуляционный насос включен.

Нажать следующие клавиши:

1. [1], [2] или [3], выбранная клавиша освещается.
2. [F1] для режима "Вечеринка"; значение температуры вечеринки мигает.
3. (+)/(-) для задания нужного значения температуры, если надо изменить температуру помещения.
4. (OK) для подтверждения; значение температуры перестает мигать и сохраняется в памяти.

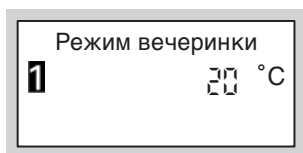

Окончание режима вечеринки



- Режим вечеринки заканчивается автоматически при очередном переключении на отопление помещений в режиме нормальной температуры.
- Для досрочного окончания режима вечеринки еще раз нажать клавиши [1], [2] или [3] и [F1]; подсветка клавиш гаснет.





Настройка постоянного приготовления горячей воды

Указание

Контроллер отрегулирован таким образом, что настройка для приготовления горячей воды действительна для **всех** отопительных контуров. Если вы хотите изменить эту настройку, обратитесь в местную фирму по отопительной технике.



Если должно осуществляться приготовление горячей воды, то нужно выполнить следующее.

1. Для соответствующего отопительного контура [1], [2] или [3] должен быть настроен режим "Отопление и нагрев воды"  или "Только нагрев воды" .





Проверить, нажав клавиши [1], [2] или [3]; должна гореть подсветка  или , в противном случае нажать  или .

Указание

Температуру горячей воды вы можете настроить индивидуально (см. стр. 26).

2. Время приготовления отопительным контуром горячей воды с заданной температурой и время работы циркуляционного насоса (при наличии) зависит от настройки обеих программ выдержек времени  и  (по 4 возможных цикла) для соответствующего дня.

Проверить, нажав клавишу:

- [1], [2] или [3],
- одновременно нажать и не отпускать /  или / , на шкале времени появляются заданные циклы.

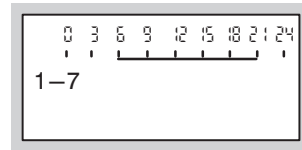



Изменение программы выдержек времени см. на стр. 28.

Установка температуры горячей воды

Постоянная настройка температуры горячей воды (продолжение)

Настройка температуры горячей воды

Нажать следующие клавиши:

1.  для ”**заданного значения температуры горячей воды**”, на табло мигает прежняя настройка температуры.
2.  для задания нужного значения температуры.
3.  для подтверждения; значение температуры перестает мигать и сохраняется в памяти.

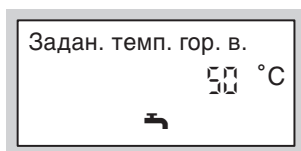

Постоянная настройка температуры горячей воды (продолжение)

Настройка циклограммы переключения режимов (программы выдержек времени)

Отопительная установка без циркуляционного насоса

Указание

*Контроллер отрегулирован таким образом, что настройка для приготовления горячей воды действительна для **всех** отопительных контуров. Если вы хотите изменить эту настройку, обратитесь в местную фирму по отопительной технике.*

Приготовление горячей воды можно включать и выключать до 4 раз в день (4 цикла).

В программе выдержек времени изготовителем установлен **автоматический режим**, т. е. приготовление горячей воды происходит параллельно программе выдержек времени отопления помещений для первого имеющегося отопительного контура, но начинается на 30 минут раньше (с 5:30 до 22:00).

Если этот отопительный контур настраивается на дежурный режим (см. стр. 15), приготовление горячей воды для отопительных контуров 2 и 3 также **не** производится.

Если автоматический режим не нужен, можно установить также **индивидуальные программы выдержек времени**.

Программы выдержек времени можно настроить **одинаковыми** для всех дней недели или для каждого дня недели **индивидуально**.

При задании программ выдержек времени примите во внимание, что для нагрева емкостного водонагревателя до необходимой температуры вашей отопительной установке потребуется определенное время.

Постоянная настройка температуры горячей воды (продолжение)

Отопительная установка с циркуляционным насосом

Указание

Контроллер отрегулирован таким образом, что настройка для приготовления горячей воды действительна для **всех** отопительных контуров. Если вы хотите изменить эту настройку, обратитесь в местную фирму по отопительной технике.

Циркуляционный насос перекачивает горячую воду в кольцевой трубопровод между емкостным водонагревателем и водоразборными точками, чтобы она как можно быстрее поступала к потребителю.

Приготовление горячей воды и циркуляционный насос можно включать и выключать до 4 раз в день (4 цикла).



Изготовителем в программе выдержек времени настроен **автоматический режим**, т.е. приготовление горячей воды и циркуляционный насос работают параллельно по программе выдержек времени для отопления помещений первого имеющегося отопительного контура, но включаются на 30 мин раньше (с 5:30 до 22:00).

Если этот отопительный контур настраивается на дежурный режим (см. стр. 15), приготовление горячей воды для отопительных контуров 2 и 3 также **не** производится, и циркуляционный насос не включается.

Если автоматический режим не нужен, можно установить также **индивидуальные программы выдержек времени**.

Программы выдержек времени можно настроить **одинаковыми** для всех дней недели или для каждого дня недели **индивидуально**.

При задании программ выдержек времени примите во внимание, что для нагрева емкостного водонагревателя до необходимой температуры вашей отопительной установке потребуется определенное время. Включение циркуляционного насоса целесообразно только в то время, когда происходит отбор горячей воды.

В качестве примера ниже будет рассмотрена настройка программы выдержек времени для режима приготовления горячей воды . Настройка программы выдержек времени для циркуляционного насоса  выполняется аналогично.

Порядок настройки программы выдержек времени см. на стр. 29. Порядок удаления из памяти цикла см. на стр. 30.

Постоянная настройка температуры горячей воды (продолжение)

Настройка автоматического режима (при необходимости)

Нажать следующие клавиши:

1. [1], [2] или [3], выбранная клавиша освещается.
2.  для выбора **программы выдержек времени для приготовления горячей воды**.
3. \oplus/\ominus для вызова запроса **"Автоматика?"**, если запрос "Автоматика?" еще не появился на табло.
4. $\odot\text{OK}$ для подтверждения.

Настройка индивидуальной программы выдержек времени

Нажать следующие клавиши:

1. [1], [2] или [3], выбранная клавиша освещается.
2.  для выбора **программы выдержек времени для приготовления горячей воды**.
5. \oplus/\ominus , чтобы **"1-7"**, если для всех дней недели должны быть настроены одинаковые циклы

Прог. врем. гор. вод.
1-7

Указание

Если вы хотите **досрочно прервать** настройку программы выдержек времени, еще раз нажать клавишу  и подтвердить клавишей $\odot\text{OK}$.

3. \oplus/\ominus для вызова запроса **"Индивидуально?"**, если запрос "Индивидуально?" еще не появился на табло.
4. $\odot\text{OK}$ для подтверждения.

или

до появления "Пн", "Вт" и так далее, если для выведенного на табло дня недели надо установить другие отопительные циклы.

Прог. врем. гор. вод.
Пн

Постоянная настройка температуры горячей воды (продолжение)

Указание

Если для отдельных дней недели установлены разные циклы, а вы хотите вновь задать для всех дней недели один и тот же цикл, то при появлении на табло "1-7" нажать **OK**. При этом все циклы возвращаются в состояние при поставке.

6. **OK** для подтверждения; на табло появляется "Бойлер врем. фаза 1".

Указание

Чтобы пропустить один цикл, нажать клавишу **+**.

7. **OK** для подтверждения; на табло появляется "Бойлер врем. фаза 1 вкл."
8. **+**/**-** для задания начального момента цикла пригото-

Для удаления из памяти цикла нажать следующие клавиши:

1. **1**, **2** или **3**, выбранная клавиша освещается.
2. **🔍** для вызова программы **выдержек времени для приготовления горячей воды**.
3. **OK** до появления на табло "Бойлер врем. фаза выкл."

ления горячей воды.

9. **OK** для подтверждения; на табло появляется "Бойлер врем. фаза 1 выкл."
10. **+**/**-** для задания конечного момента цикла приготовления горячей воды.
11. **OK** для подтверждения; на табло появляется "Бойлер врем. фаза 2 вкл."
12. Для настройки начала и окончания циклов приготовления горячей воды 2 - 4 выполнить этапы 8 - 11.

4. **-** до появления индикации конечного момента цикла "--:--".

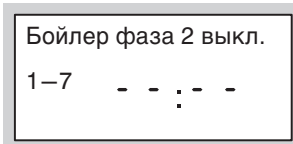

5. **OK** для подтверждения, пока не погаснет индикация температуры котловой воды.

Настройка приготовления горячей воды всего на несколько часов

Следующая функция позволит вам выполнять приготовление горячей воды в течение нескольких часов без изменения на длительное время установок контроллера. В этом случае выберите режим "Вечеринка" [F]. В режиме "Вечеринка" работает циркуляционный насос и производится отопление помещений с поддержанием температуры вечеринки. Если отапливать помещения не нужно (например, летом), следует установить температуру вечеринки на 4 °C (см. стр. 24).

Нажать следующие клавиши:

1. [1], [2] или [3], выбранная клавиша освещается.
2. [F] для режима "Вечеринка"; значение температуры вечеринки мигает.
3. (+)/(-) для задания нужного значения температуры, если надо изменить температуру помещения.
4. [OK] для подтверждения; значение температуры перестает мигать и сохраняется в памяти.

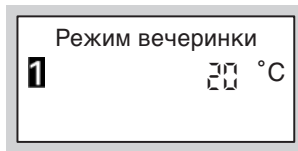



Окончание режима вечеринки

- Режим вечеринки заканчивается автоматически при очередном переключении на отопление помещений в режиме нормальной температуры.
- Для досрочного окончания режима вечеринки еще раз нажать клавиши [1], [2] или [3] и [F]; подсветка клавиш гаснет.







Настройка одноразового приготовления горячей воды

Следующая функция позволит вам выполнить разовое приготовление горячей воды без изменения на длительное время установок контроллера. В этом случае выберите режим "Вечеринка" .

Условия

- Кроме дежурного режима  и программы отпуска 
- Температура горячей воды должна быть ниже установленного заданного значения (см. стр. 26)

Нажать следующие клавиши:

1. ,  или , выбранная клавиша освещается.
2.  для режима "Вечеринка".
3.  для подтверждения; начинается приготовление горячей воды.
4. Спустя примерно 10 с еще раз нажать клавишу ; подсветка клавиши гаснет.

Настройка времени и даты

Время суток и дата установлены изготовителем и могут быть изменены вручную.

Нажать следующие клавиши:

1.  для **времени суток**.

2.  для нужного времени суток.

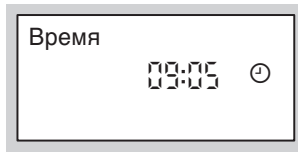

3.  для подтверждения; **"Дата"** появляется на табло.



4.  для задания нужной даты.



5.  для подтверждения.

Настройка языка дисплея

Нажать следующие клавиши:

1. ,  или , выбранная клавиша освещается.

2.  для **наружной температуры**.

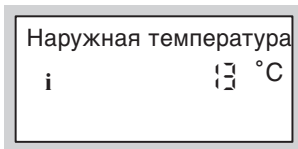

3.  для нужного языка.

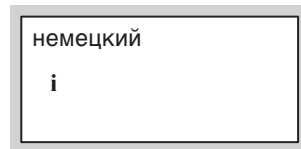

4.  для подтверждения.

Изменение отопительной характеристики водогрейного котла

Вы можете изменить отопительную характеристику, если температура помещений в течение длительного времени не соответствует вашим потребностям.

Корректировка отопительной характеристики осуществляется изменением наклона и уровня отопительной характеристики. Более подробные сведения об отопительной характеристике приведены на стр. 36.



Проследите за измененной отопительной характеристикой в течение нескольких дней (по возможности дождитесь заметного изменения погоды) до того, как повторно изменять настройку.

Кратковременные изменения температуры помещений выполняются ручкой регулятора "☼" или клавишей  (см. стр. 18).

Изменение наклона и уровня

Для настройки используйте таблицу на стр. 35.

Нажать следующие клавиши:

1. ,  или , выбранная клавиша освещается.
2.  для **наклона**
3.  /  для ввода нужного значения.
4.  для подтверждения.

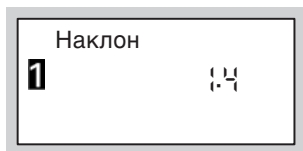



Указание

Слишком высокая или слишком низкая настройка наклона или уровня не причинит ущерба вашей отопительной установке.

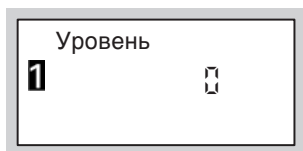
-  или для **уровня**.

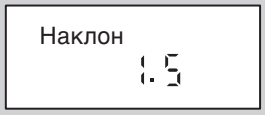
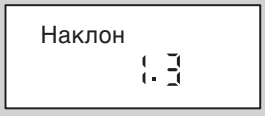
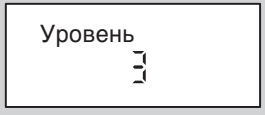

Изменение отопительной характеристики водогрейного котла (продолжение)

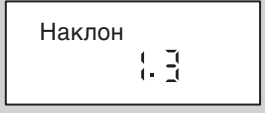
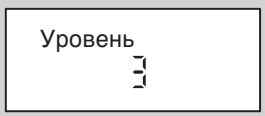
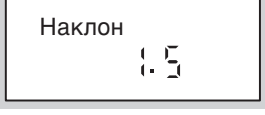
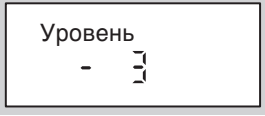
Отопление	Действия	Пример
В жилом помещении в холодное время года слишком холодно	Настроить наклон отопительной характеристики на следующее более высокое значение (например, 1,5)	
В жилом помещении в холодное время года слишком жарко	Настроить наклон отопительной характеристики на следующее более низкое значение (например, 1,3)	
В жилом помещении в переходный сезон и в холодное время года слишком холодно	Настроить уровень отопительной характеристики на более высокое значение (например, +3 К)	
В жилом помещении в переходный сезон и в холодное время года слишком жарко	Настроить уровень отопительной характеристики на более низкое значение (например, 3 К)	
В жилом помещении в переходный сезон слишком холодно , а в холодное время года слишком жарко	Настроить наклон отопительной характеристики на следующее более низкое значение, а уровень на более высокое значение (например, +3 К)	 
В жилом помещении в переходный сезон слишком жарко , а в холодное время года достаточно тепло	Настроить наклон отопительной характеристики на следующее более высокое значение, а уровень на более низкое значение (например, 3 К)	 

Изменение отопительной характеристики водогрейного котла (продолжение)

Для разбирающихся в технике пользователей установки

Отопительная характеристика представляет собой зависимость между наружной температурой и температурой котловой воды и, соответственно, подающей магистрали. Упрощенно говоря: чем ниже наружная температура, тем выше температура котловой воды и, соответственно, подающей магистрали.

Изображенные отопительные характеристики действительны при следующих настройках:

- уровень отопительной характеристики = 0

При другой настройке уровня характеристики смещаются параллельно в вертикальном направлении.

- нормальная температура помещений = пригл. 20 °C
- В состоянии при поставке наклон = 1,4, уровень = 0.

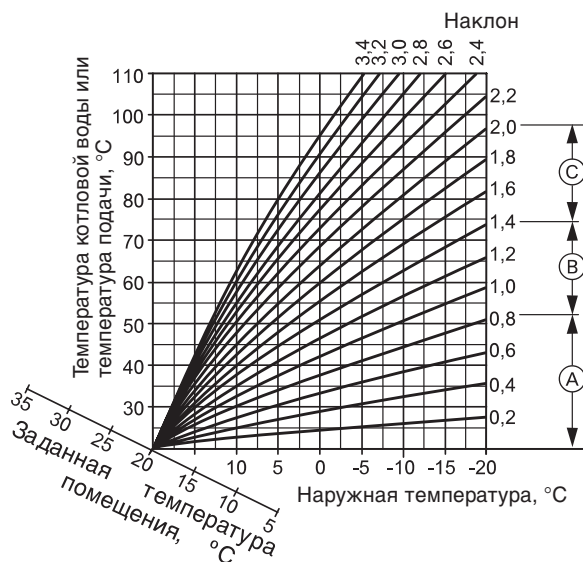

- ⓐ Внутрипольное отопление
- ⓑ Низкотемпературная отопительная установка
- ⓒ Отопительная установка с температурой котловой воды выше 75 °C

Примеры

- Теплоизолированный дом в защищенном месте (при радиаторном отоплении): наклон = 1,2
- Отдельно стоящий дом или с отопительной установкой старого образца (при радиаторном отоплении): наклон = 1,6

Опрос температур

В зависимости от подключенных компонентов и выполненных настроек можно опрашивать значения температуры и режимы работы на данный момент.

Нажать следующие клавиши:

1. [1], [2] или [3], выбранная клавиша освещается.
2. (i) для **наружной температуры**.
3. (+)/(-) для других опросов списка.
4. (i) для окончания опроса.

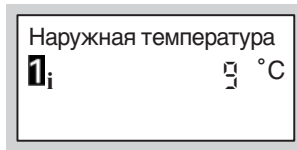



Последовательность опрашиваемых температур и режимов работы.

- Программа отпуска с днем отъезда и приезда, если введены
- наружная температура
- температура котловой воды
- температура отходящих газов, при наличии датчика
- температура горячей воды
- температура подачи, при наличии отопительного контура со смесителем
- обр. темп., при наличии отопительного контура со смесителем и датчика
- нормальная температура помещения (заданное значение)
- температура помещения (фактическое значение), при наличии устройства дистанционного управления Vitotrol
- температура горячей воды при работе в режиме солнечной установки, в сочетании с солнечной установкой
- температура коллектора, в сочетании с солнечной установкой
- наработка горелки в часах
- горелка 1-я ступ. наработка горелки на 1-й ступени
- горелка 2-я ступ. наработка горелки на 2-й ступени
- количество пусков горелки
- расход топлива, если специализированной фирмой по отопительной технике была выполнена соответствующая настройка
- солнечная энергия - индикация в кВт, в сочетании с солнечной установкой
- время суток
- дата
- горелка вкл./выкл.
- горелка 1-я ступ. вкл./выкл.
- горелка 2-я ступ. вкл./выкл.
- насос емкостного водонагревателя вкл./выкл.
- циркуляционный насос вкл./выкл.
- насос отопительного контура вкл./выкл.
- смеситель откр./закр., при наличии отопительного контура со смесителем
- солнечный насос вкл./выкл.
- наработка солнечного насоса
- язык дисплея

Опрос программ выдержек времени

Нажать следующие клавиши:

1. [1], [2] или [3], выбранная клавиша освещается.
2. /i для вызова программы выдержек времени режима отопления помещений
или
/i для вызова программы выдержек времени режима приготовления горячей воды
или
/i для вызова программы выдержек времени циркуляционного насоса
одновременно нажать и не отпускать, на шкале времени появляются установленные циклы.

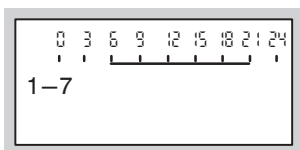

3. Изменение программы выдержек времени см. на стр. 19 и 28.

Опрос режима вечеринки и экономного режима

Нажать клавиши [1], [2] или [3], выбранная клавиша и клавиша активной программы освещаются (см. стр. 11).

В помещениях слишком холодно

Причина	Устранение неисправности
Отопительная установка отключена	<ul style="list-style-type: none"> ■ Включить сетевой выключатель "Ⓢ" (см. стр. 12) ■ Включить главный выключатель при его наличии (находится за пределами котельной) ■ Проверить предохранитель в распределительном электрическом устройстве (предохранитель домового ввода)
Неправильная настройка контроллера	<p>Проверить и при необходимости исправить следующие установки:</p> <ul style="list-style-type: none"> ■ отопительный контур должен быть включен (см. стр. 14) ■ температура помещения (см. стр. 18) ■ время суток (см. стр. 33) ■ отопительная характеристика контроллера (см. стр. 35)
Только в режиме эксплуатации с емкостным водонагревателем: приоритет подогрева горячей воды (⚡Ⓢ на табло)	Дождаться нагрева емкостного водонагревателя (Ⓢ на табло гаснет)
В сочетании с Vitotronic 300: сетевой выключатель электропривода смесителя выключен	Включить сетевой выключатель на электроприводе смесителя, I ▲ вкл.
Отсутствует топливо	<p>Жидкое котельное топливо/сжиженный газ: проверить запас топлива и при необходимости заказать доставку</p> <p>Природный газ: открыть запорный газовый кран или при необходимости обратиться на предприятие по газоснабжению</p>
Неисправность контроллера: на табло появляется "Неисправность" и мигает красный индикатор неисправностей	Считать вид неисправности (см. стр. 45) и уведомить фирму по отопительной технике

Что делать?

В помещениях слишком холодно (продолжение)

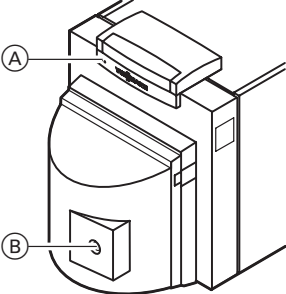
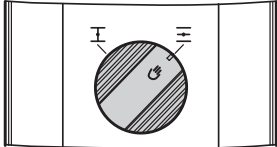
Причина	Устранение неисправности
<p>Горелка не запускается: на табло появляется "Неисправность", красный индикатор неисправности контроллера (A) мигает и горит красная лампа сигнализации неисправности на горелке</p>	<p>Нажатием кнопки отключения сигнала неисправности (B) попытаться перезапустить горелку; у горелки с поддувом эта кнопка находится на внешней стороне колпака горелки, а у атмосферной горелки на переднем щитке водогрейного котла.</p> <p>Если горелка снова не включается, обратиться в местную фирму по отопительной технике.</p> 
<p>Регулятор тяги Vitoair неисправен</p>	<p>Уведомить местную фирму по отопительной технике.</p> <p>Переставить Vitoair на ручной режим: нажать ручку регулятора на двигателе и повернуть ее вправо до упора, пройдя через положение "I".</p> 

В помещениях слишком холодно (продолжение)

Причина	Устранение неисправности
<p>Электропривод смесителя неисправен</p>	<p>Отсоединить рычаг привода (А) и отрегулировать рычаг смесителя (В) вручную. Уведомить фирму по отопительной технике.</p> 

В помещениях слишком жарко

Причина	Устранение неисправности
<p>Неправильная настройка контроллера</p>	<p>Проверить и при необходимости исправить следующие установки:</p> <ul style="list-style-type: none"> ■ температура помещения (см. стр. 18) ■ время суток (см. стр. 33) ■ отопительная характеристика водогрейного котла (см. стр. 35)
<p>Неисправность контроллера, датчика наружной температуры или датчика температуры котловой воды: на табло появляется "Неисправность" и мигает красный индикатор неисправностей</p>	<p>Считать вид неисправности (см. стр. 45) и уведомить фирму по отопительной технике</p>

Что делать?

Не поступает горячая вода

Причина	Устранение неисправности
Отопительная установка отключена	<ul style="list-style-type: none">■ Включить сетевой выключатель "ⓐ" (см. стр. 12)■ Включить главный выключатель при его наличии (находится за пределами котельной)■ Проверить предохранитель в распределительном электрическом устройстве (предохранитель домового ввода)
Неправильная настройка контроллера	Проверить и при необходимости исправить следующие установки: <ul style="list-style-type: none">■ функция приготовления горячей воды должна быть включена (см. стр. 14 и 15)■ температура горячей воды (см. стр. 26)■ время суток (см. стр. 33)
Отсутствует топливо	См. стр. 39
Неисправность контроллера: на табло появляется "Неисправность" и мигает красный индикатор неисправностей	Считать вид неисправности (см. стр. 45) и уведомить фирму по отопительной технике
Горелка не запускается: на табло появляется "Неисправность", красный индикатор неисправности контроллера ⓐ мигает и горит красная лампа сигнализации неисправности на горелке	См. стр. 40
Регулятор тяги Vitoair неисправен	См. стр. 40
Электропривод смесителя неисправен	см. на стр. 41

Слишком высокая температура горячей воды

Причина	Устранение неисправности
Неправильная настройка контроллера	Проверить и при необходимости скорректировать температуру горячей воды (см. стр. 26)
Неисправность датчика	Уведомить фирму по отопительной технике

На табло мигает сообщение "Неисправность"

Причина	Устранение неисправности
Неисправность отопительной установки	Считать вид неисправности (см. стр. 45) и уведомить фирму по отопительной технике

На табло появляется сообщение "Обслуживание"

Причина	Устранение неисправности
Появилась необходимость в техническом обслуживании	Поручить фирме по отопительной технике выполнить техническое обслуживание

На табло появляется сообщение "Дистанционное управление"

Причина	Устранение неисправности
К отопительному контуру подключено устройство дистанционного управления	Провести на устройстве дистанционного управления настройку или опросы (см. отдельную инструкцию по эксплуатации)

Что делать?

На табло появляется сообщение "Внеш. подключение"

Причина	Устранение неисправности
Установленная на контроллере программа управления была переключена внешним переключающим устройством	Устранение не требуется. Переключение программы управления задано ручной настройкой.

На табло появляется сообщение "Внеш. программа"

Причина	Устранение неисправности
Установленная на контроллере программа управления была переключена внешним коммуникационным интерфейсом связи Vitocom 100	Устранение не требуется. Переключение программы управления задано ручной настройкой.

На табло появляется сообщение "Без функции"

Причина	Устранение неисправности
Нажатой вами клавише не присвоена функция или функция настраивается только на устройстве дистанционного управления.	--

Опрос индикации неисправности

В случае неисправности вашей отопительной установки - эта неисправность отображается на табло - миганием красного индикатора неисправностей (см. стр. 9).

Вы можете сами путем опроса считать на табло код неисправности и сообщить его обслуживающей вас фирме по отопительной технике. Это позволит специалисту по системам отопления лучше подготовиться и, возможно, сэкономит дополнительные дорожные расходы.

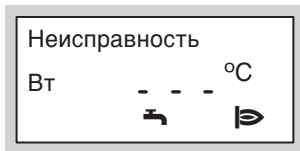

Нажать следующие клавиши:

1. для поиска неисправностей.

Пример

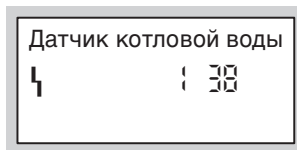

Назовите в этом случае обслуживающему вас специалисту по отопительной технике цифры "1", "3" и "8".

2. для "Квитирования".

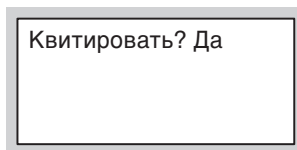

3. для ответа "Да" или "Нет".
Ответив "Квитировать? - Да", вы подтверждаете факт квитирования неисправности.

4. для подтверждения.

Указание

Если неисправность не будет устранена, то на следующий день в 7:00 сигнал неисправности появится вновь.

Красный индикатор неисправностей мигает до тех пор, пока неисправность не будет устранена.

Заказ жидкого котельного топлива

Использование присадок к котельному топливу

Присадки к котельному топливу целесообразно использовать, так как они способствуют

- улучшению стабильности топлива при хранении,
- повышению термической стабильности топлива и
- дезодорации топлива при заправке.

! **Внимание**

Присадки могут привести к образованию нагара и снизить надежность эксплуатации. Использовать присадки к топливу, не сгорающие без остатка, запрещается.

Присадки, улучшающие горение топлива

Присадки, улучшающие горение топлива, оптимизируют процесс сгорания жидкого котельного топлива.

Использование присадок, улучшающих горение топлива, для жидкотопливных горелок Viessmann не требуется, так как эти горелки работают эффективно и с низким выделением вредных веществ.

! **Внимание**

Присадки, улучшающие горение топлива могут привести к образованию нагара и снизить надежность эксплуатации. Использовать улучшающие горение топлива присадки, не сгорающие без остатка, запрещается.

Биотопливо

Биотопливо изготавливается из растительных масел, например, из подсолнечного или рапсового масла.



Внимание

Биотопливо может привести к повреждению жидкотопливной горелки Viessmann. Поэтому использовать биотопливо запрещается.

С вопросами просим обращаться к поставщику жидкого топлива.

Очистка

Оборудование можно чистить стандартным бытовым чистящим средством (но не абразивным).

Осмотр и техническое обслуживание

Осмотр и техническое обслуживание отопительной установки предписано Положением об экономии энергии и стандартами DIN 4755, DIN 4756, DIN 1988 8 и EN 806.

Для обеспечения бесперебойного, энергосберегающего и экологически чистого режима отопления необходимо регулярно проводить техническое обслуживание. Для этого лучше всего заключить с обслуживающей вас фирмой по отопительной технике договор о проведении осмотра и технического обслуживания.

Водогрейный котел

По мере загрязнения водогрейного котла повышается температура отходящих газов, а следовательно повышаются и потери энергии. Поэтому каждый водогрейный котел подлежит ежегодной чистке.

Емкостный водонагреватель

Стандарты DIN 1988 8 и EN 806 предписывают провести первое техническое обслуживание или чистку не позднее чем через два года после ввода в эксплуатацию и затем проводить их при необходимости.

Очистку внутренних поверхностей емкостного водонагревателя, в том числе подключений контура водоразбора ГВС, разрешается производить только авторизованной специализированной фирме по отопительной технике.

Если в подающем трубопроводе холодной воды емкостного водонагревателя имеется устройство для обработки воды (например, шлюз или устройство для добавления присадок), то его наполнитель следует своевременно заменять. Просим соблюдать при этом указания изготовителя.

Дополнительно для Vitocell 100:

Мы рекомендуем поручать ежегодную проверку работоспособности расходомерного анода фирме по отопительной технике. Проверка работоспособности анода может проводиться без прекращения эксплуатации. Фирма по отопительной технике измеряет защитный ток с помощью тестера анода.

Предохранительный клапан (емкостного водонагревателя)

Пользователь или фирма по отопительной технике должны один раз в полгода приоткрытием рабочего органа проверять работоспособность предохранительного клапана. Имеется опасность загрязнения седла клапана (см. инструкцию изготовителя клапана).

Фильтр для воды в контуре водоразбора ГВС (при наличии)

В целях соблюдения

санитарно гигиенических норм

- в фильтрах, не промываемых обратным потоком, через каждые 6 месяцев следует заменять патрон фильтра (через каждые 2 месяца должен проводиться визуальный контроль),
- промываемые фильтры следует подвергать промывке обратным потоком каждые 2 месяца.

Советы по экономии энергии

Дополнительно сэкономить энергию можно посредством следующих мер:

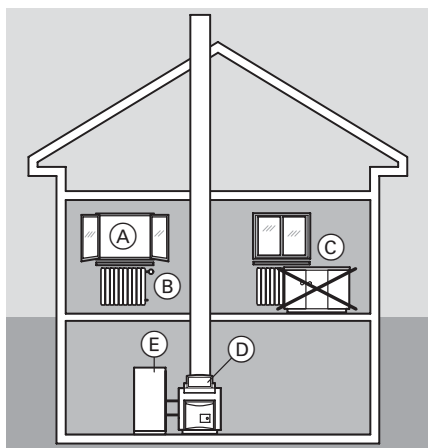

- правильно организовать проветривание:
на короткое время полностью открыть окно (A), закрыв при этом терморегулирующие вентили (B).
- не допускать перегрева, стараться поддерживать температуру помещения на уровне 20 °С, уменьшение температуры помещения на 1 градус способствует экономии затрат на отопление до 6%.
- при наступлении темноты опускать на окна жалюзи (если имеются)
- правильно отрегулировать терморегулирующие вентили (B).
- не загромождать радиаторы (C) и терморегулирующие вентили (B).
- использовать возможности регулирования, которыми располагает контроллер (D), например, попеременно устанавливать нормальную температуру и пониженную температуру.
- настроить температуру горячей воды емкостного водонагревателя (E) на контроллере (D)
- включать циркуляционный насос контура водоразбора ГВС (через циклограммы переключения режимов на контроллере) только во время отбора горячей воды
- приняв душ с регулируемым расходом горячей воды, вы, как правило, потратите меньше энергии, чем приняв полную ванну.

Предметный указатель

- А**
Автоматический режим 27, 28, 29
- Б**
Блок управления 7
- В**
Ввод в эксплуатацию 6, 12
Ввод контроллера в эксплуатацию 12
Включение отопительного контура 14
Включение отопительной установки 12
Включение горячей воды 14, 15
Включение прибора 12
Включение установки 12
Выбор отопительного контура 11
Вывод из эксплуатации 13
Вывод контроллера из эксплуатации 13
Вызов сообщений о неисправностях 45
Выключение отопительного контура 15
Выключение отопительной установки 13
Выключение прибора 13
Выключение приготовления горячей воды 15, 16
Выключение установки 13
- Г**
Горячая вода 6, 8
- Д**
Дежурный режим 15, 21
Дневная температура 18
Договор о проведении технического обслуживания 47
- Е**
Емкостный водонагреватель 47
Емкостный водонагреватель (осмотр и техническое обслуживание) 47
- З**
Заводская первичная настройка 6, 8
Запах газа 2
Запах отходящих газов 2
Запорный газовый кран 2, 12, 13
Защита от замерзания 6, 15
Зимний режим 14
- И**
Изменение даты 8, 33
Изменение настроенных циклов отопления 19
Изменение температуры помещения 18
Изменение уровня отопительной характеристики 34
Изменение циклов отопления 20
Индивидуальные программы выдержек времени 19, 20, 27, 28, 29
Индикатор рабочего состояния 9, 12, 13
Индикация неисправностей 9, 45
Индикация неисправности датчиков 45
Индикация периодичности технического обслуживания 43
- К**
Квитирование сообщений о неисправностях 45
Клавиши с подсветкой 11
Кнопка контроля дымовой трубы ... 9
Котельная 3
- Л**
Лампы (светодиоды) ... 9, 12, 13, 45
Летний режим (только нагрев воды) 15
- М**
Манометр 12

Предметный указатель (продолжение)

Н

Наклон отопительной характеристики, изменение	34
Наработка горелки в часах	37
Насос греющего контура емкостного водонагревателя	10, 37
Настройка (изменение) времени суток	8, 33
Настройка контрастности	8
Настройка программ	19, 28
Настройка программы отпуска	21
Настройка температур	18, 26
Настройка температуры вечеринки	24
Настройка температуры горячей воды	26
Настройка циклограммы переключения режимов	19, 27
Настройка языка дисплея	33
Неисправности	39
Нормальная температура помещения (дневная температура)	6, 8, 18
Ночная температура	18

О

Обслуживание	47
Однократное приготовление горячей воды	32
Окружающие условия	3
Опасно	2
Опрос информации	37
Опрос программ выдержек времени	38
Опрос программы отпуска	37
Опрос рабочих состояний	37
Опрос температур	37
Опрос температур и режимов работы	37
Опрос температуры горячей воды	37
Опрос фактических температур	37
Опрос энергии солнечной установки	37
Органы управления	8, 9
Органы управления и индикации	7
Осмотр	47

Отопительная характеристика ..	8, 34
Отопление	35
Отопление и нагрев воды	6, 8, 14
Отпуск	21

П

Переключение программы управления	44
Первичная настройка	6, 8
Первичный ввод в эксплуатацию	6
Переходный сезон (отопление и нагрев воды)	14
Повторный ввод в эксплуатацию	12
Подсветка клавиш	11
Пониженная температура помещения (ночная температура)	6, 8, 18
Предварительная настройка отопительной установки	6
Предохранительный клапан	
Приготовление горячей воды (автоматический режим)	28
Прием сигналов точного времени	10
Приемник сигналов точного времени	10
Программа выдержек времени	
■ для отопления помещений	6, 8, 19
■ для приготовления горячей воды	6, 8, 27
■ для циркуляционного насоса	6, 8, 28

Р

Работы на приборе/отопительной установке	2
Расход топлива	37
Режим вечеринки "P" ..	8, 24, 31, 32, 38

С

Сетевой выключатель	9, 12, 13
Символы на табло	10
Солнечный насос	37
Сообщение о готовности	6
Сообщения о неисправностях (что делать?)	39

Предметный указатель (продолжение)

Т

Температура коллектора	37
Требования к котельной	3

У

Удаление циклов из памяти (отопление и нагрев воды)	21
Удаление циклов из памяти (только нагрев воды)	30
Указание относительно области действия инструкции	52
Указания по очистке	47
Указания по технике безопасности ..	2
Устранение неисправностей	39
Устройство дистанционного управления	7, 43
Уход за оборудованием	47

Ф

Фильтр для воды в контуре водоразбора ГВС	47
--	----

Ц

Циркуляционный насос	8, 28, 37
Циркуляционный насос отопительного контура	10, 37

Ч

Что делать?	39
-------------------	----

Э

Экономия энергии	21, 23, 48
Экономный режим "  "	8, 23, 38
Элементы индикации	8

Указание относительно области действия инструкции

Для отопительных установок с водогрейным котлом, емкостным водонагревателем и Vitotronic 200, тип KW2 или Vitotronic 300, тип KW3
№ для заказа 7187 088 № для заказа 7187 091

Сертификация



Контактный партнер

С вопросами и заказами на проведение работ по техническому обслуживанию и уходу за вашей отопительной установкой просим обращаться к обслуживающей вас фирме по отопительной технике. Расположенные неподалеку от вас специализированные фирмы по отопительной технике можно найти, например, на сайте www.viessmann.com в Интернете.

Viessmann Werke GmbH & Co KG
Представительство в Москве
Ул. Вешних Вод, д. 14
Россия - 129337 Москва
Тел.: +7 / 095 / 77 58 28 3
Факс: +7 / 095 / 77 58 28 4

5599 479 GUS Оставляем за собой право на технические изменения!

Отпечатано на экологически чистой бумаге,
отбеленной без добавления хлора

